

信頼と安心のブランド

OKASAN

http://www.okasankikou.co.jp

グラウトミキサー

OKZ-50A/100A/150A-200V

OKASAN-RING 特許 第4981003号

吐出パッキン交換方式 実用新案登録第3228417号

使い勝手が進化した OKASAN グラウトミキサー



※オプション(自動停止タイマ)装着機

1 排出量の調整と保持ができる新構造!

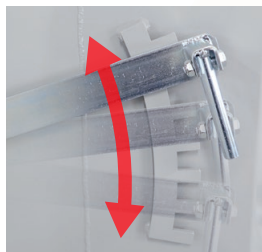

2 交換用吐出パッキンが常備でき、リモコンもすっきり!



3 カドが無くなり材料がたまりにくい!

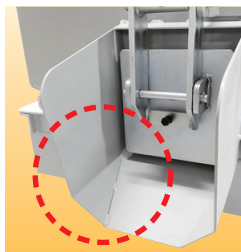

4 吐出パッキンの固定に接着剤が不要!
『吐出パッキンらくWAKU方式』で交換が簡単!

吐出パッキンの固定に接着剤を使わない吐出パッキンらくWAKU方式を採用しました(実用新案登録第3228417号)。カッターナイフなどの道具が不要で、手だけで交換できます。

実用新案
らくWAKU
方式



■OKZ-100A練りの状態



練りが速い OKASAN-RING 特許

OKASAN-RING
特許第4981003号

※掲載の特長写真は全てOKZ-100Aのものです。

新OKASAN-RING

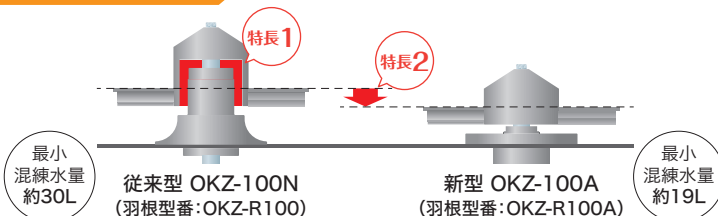

特長1

従来型のトラブルで多く発生した「羽根の固着」。その原因のセメント材料が入る隙間を無くしました。洗浄不良による羽根の固着防止や、洗浄時間と洗浄水量の削減が期待できます。

特長2

羽根上面を約30mm下げることで、最低混練水量を約37%減少することができました。

オプション

※OKZ-50Aを除く

1 自動停止タイマ

設定した混練時間で自動停止するタイマ機能です。混練不足や混練過多をミキサーで制御できます。

2 給水洗浄ノズル付ミキサーフタ OKZ-CW100

ミキサーに給水しながら、水を四散させて内面の洗浄を行います。パッチ数により増加する材料固着の防止が期待できます。

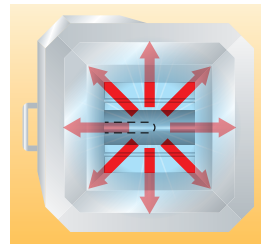

外形寸法図(OKZ-100A) 単位:mm

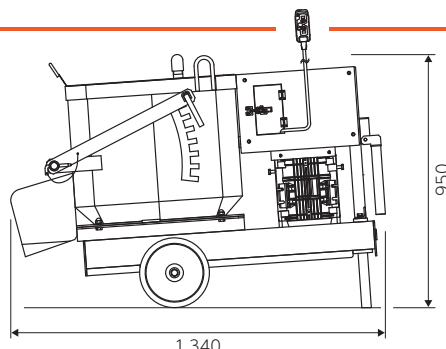
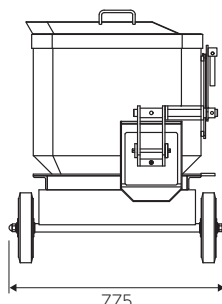
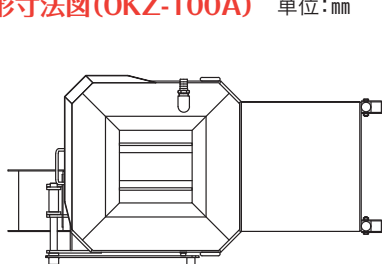

仕様表

型番	OKZ-50A-200V-1.5KW-■HZ-750RPM	OKZ-100A-200V-3.7KW-■HZ-□RPM	OKZ-100A-200V-5.5KW-■HZ-□RPM	OKZ-150A-200V-5.5KW-■HZ-□RPM
	■:50Hz仕様の場合50、60Hzの場合60 □:750rpm仕様の場合750、1,000rpm仕様の場合1000			
ミキサー部容量	94L	180L		230L
推奨混練量	最少20~最多50L	最少30~最多100L		最少30~最多150L
羽根型番	OKZ-R50A (OKASAN-RING3枚羽根)	OKZ-R100A (OKZ-100A用OKASAN-RING4枚羽根)		
回転数	750rpm	750/1,000rpm		
動力	1.5kW-4P	3.7kW-4P	5.5kW-4P	
電源電圧	三相AC200V 50/60Hz			
定格	6.8A:50Hz 6.4A:60Hz	15.6A:50Hz 14.6A:60Hz	23.4A:50Hz 21.4A:60Hz	
寸法	幅590×奥行935×高さ780mm	幅775×奥行1,340×高さ950mm		幅775×奥行1,340×高さ1,055mm
重量	100kg	225kg	250kg	265kg
付属品	ミキサーフタ OKZ-CV50	ミキサーフタ OKZ-CV100		
オプション	(50Aはオプション非対応)	●自動停止タイマ機能 ●給水洗浄ノズル付ミキサーフタ OKZ-CW100		

施工システム例

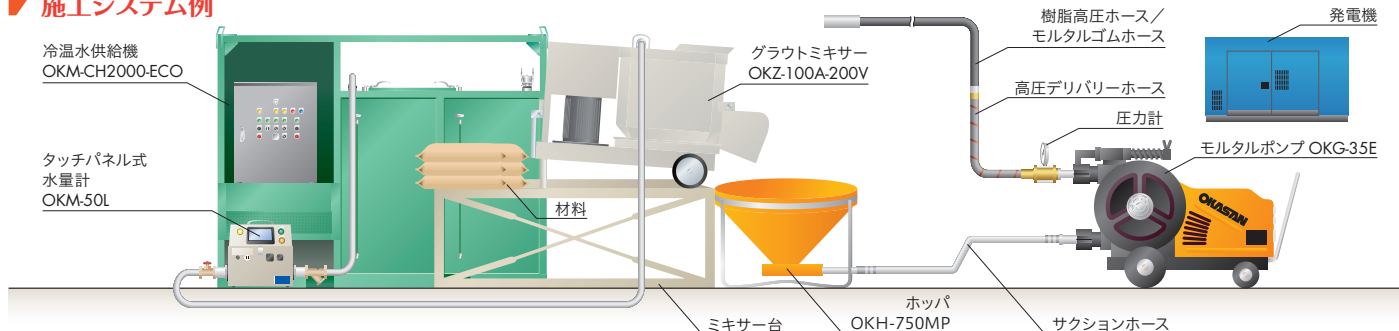

注意

●ケガをしないよう取扱いに注意してください。 ●取扱説明書をよく読んで、本機をよく理解してから正しくお使いください。



『練って』『送る』機械を創る
岡三機工株式会社
<http://www.okasankikou.co.jp>

総務・経理 〒541-0052 大阪市中央区安土町3丁目4-5 本丸田ビル703 ☎06(6227)8001
 川崎営業所 〒210-0803 神奈川県川崎市川崎区川中島2丁目6-3 ☎044(266)2771
 名古屋営業所 〒476-0006 愛知県東海市浅山3丁目121 ☎052(604)0780
 大阪営業所 〒573-0131 大阪府枚方市春日野2丁目4-37 ☎072(859)5911
 福岡営業所 〒811-2317 福岡県糟屋郡粕屋町長者原東4-7-8 ☎092(938)7222
 大阪工場 〒573-0131 大阪府枚方市春日野2丁目4-37 ☎072(859)5751

/ OKASAN CHANNEL

岡三機工公式YouTubeチャンネル
 商品の紹介や操作説明動画を公開中です!

検索 岡三機工

