

電動ホッパ・丸ホッパ

OKHシリーズ

豊富なバリエーションと組み合わせであらゆる工法に対応します



電動スクリーホッパ  
OKH-S85-50G



電動アジテータホッパ  
OKH-A90N-50G



電動アジテータホッパ  
OKH-A200N-100S/65OZA

電動スクリーホッパ

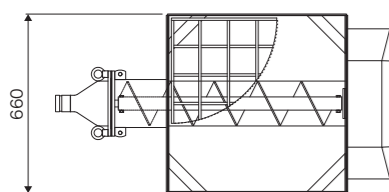

外形寸法図 (単位:mm)

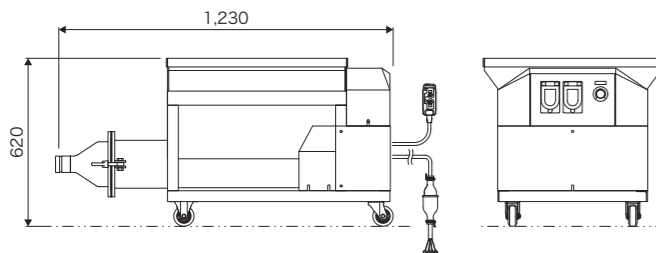

型番	OKH-S85-50G
ホッパ容量(安全枠下)	85L
排出口径	50G
動力	400W-4P
変速方式	インバータ変速
電源電圧	三相AC200V
定格	インバータ出力定格2.5A
寸法	幅660×奥行1,230×高さ620mm
重量	105kg

- 付属品 ●安全枠  
オプション ●サクシヨンホース  
●パイプレータ付金網金枠

電動アジテータホッパ

外形寸法図(単位:mm)

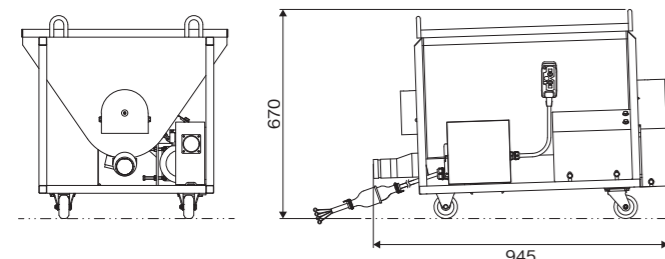
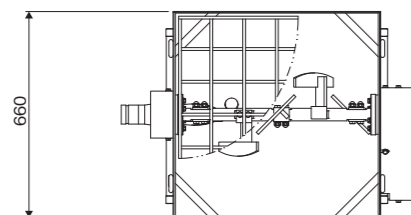

型番	OKH-A90N-50G
ホッパ容量(安全枠下)	90L
排出口径	50G
動力	400W-4P
電源電圧	三相AC200V
定格	2.4A:50Hz 2.1A:60Hz
寸法	幅660×奥行945×高さ670mm
重量	95kg

- 付属品 ●安全枠 ●ドレンゴム栓  
オプション ●サクシヨンホース  
●パイプレータ付金網金枠

電動アジテータホッパ

外形寸法図(単位:mm)

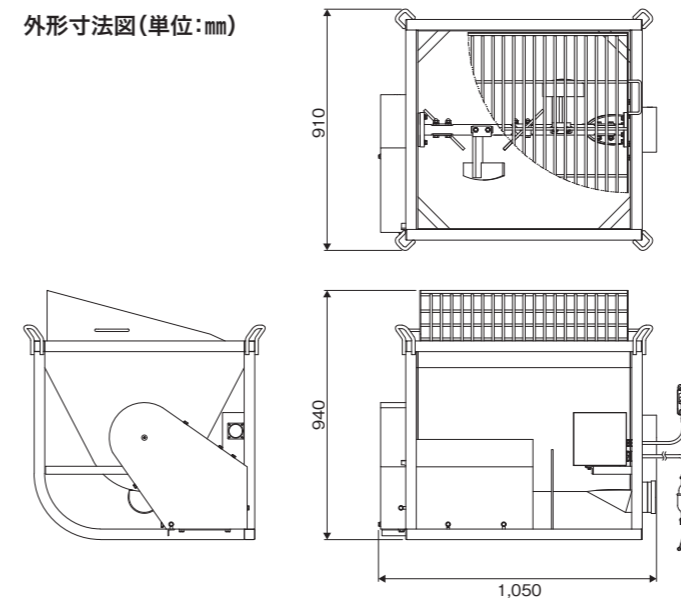

型番	OKH-A200N-100S/65OZA
ホッパ容量(安全枠下)	200L
排出口径	100S/65OZA
動力	1.5kW-4P
電源電圧	三相AC200V
定格	7.0A:50Hz 6.3A:60Hz
寸法	幅910×奥行1,050×高さ940mm
重量	200kg

- 付属品 ●安全枠  
オプション ●サクシヨンホース  
●パイプレータ付金網金枠

丸ホッパ

品名	φ750mmプラスチックホッパ	φ800mm鉄ホッパ	φ1,000mm鉄ホッパ
型番	OKH-750MP	OKH-800MS	OKH-1000MS
丸ホッパ外径	φ765mm	φ825mm	φ1,025mm
高さ	580mm	620mm	630mm
重量	15kg	26kg	32kg
容量	70L	100L	160L
排出口径		50G	
ゴム栓	#28		#19

※容量は80%相当の数値です

φ750mm  
プラスチックホッパ  
OKH-750MP



■OKH-750MP寸法図

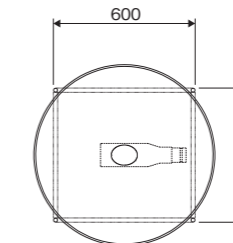

φ800mm鉄ホッパ  
OKH-800MS



■OKH-800MS寸法図

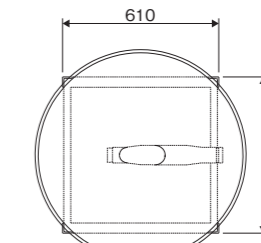

■OKH-1000MS寸法図

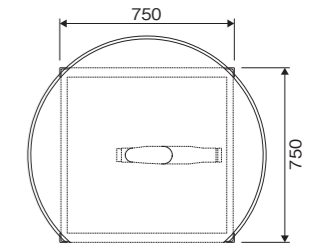

丸ホッパ用金枠



金枠	金網	パイプレータ
1000丸	12mm目クリップ SUS16メッシュ	200V
800丸	12mm目クリップ	100V
		200V
750丸	12mm目クリップ	100V
	SUS16メッシュ	200V

サクシヨンホース



長さ	カップリング	バンド
0.7m	両端50G	ホースバンド締
	50G×40G	
1.1m	両端50G	
	50G×40G	
2.0m	片端50G	
	片端40G	
	両端50G	
	50G×40G	